

1. 3 מ. 5, 10, 15, 20, 25, 30, 35, 40, 45, 50, 55, 60, 65, 70, 75, 80, 85, 90, 95, 100

ארכיון קריית אונו	
מיכל <u>93</u> תיק <u>5</u> מעטפה <u>1</u>	
_____	נרשם:
_____	נשרק:
_____	נבדק:

שמעון ספר
רח' ברכה פ
קרית ארנו

16/4/63

לכבוד
מועצה מקומית
קרית ארנו

א.י.

הצעה

הנני מציג בזה הצעה עבור בנין הספרייה בקרית
ארנו ברמת השרה.

חומר צד פרויקט מ"מ מס' 265, צד מ"מ,
והרכבה. צד מ"מ מס' 265 "ע".

בכבוד רב
שלמה טייטל

17/11/63

כספים לזכויות אדם

190 x 205 10 10.3 2 1/2

148 250 - 30/10 1/2

148 250 - 1/2 1/2

1/2

1/2 1/2 1/2
1/2 1/2 1/2

הוצאה

צ'א וט'א כ'א'א 2.10 x 1.90
250.70

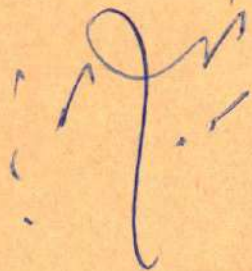

16.4.63

1.90

x

x

2.10

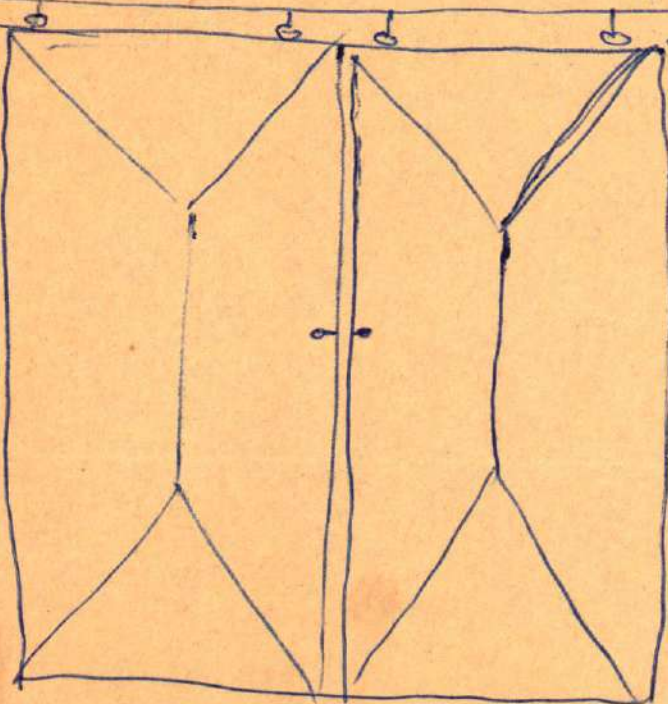

T 30/4
50 1 18

13111 3
98811

Handwritten text at the top of the page, oriented upside down. The text is written in a cursive script and appears to be a signature or a set of initials. It is written in dark ink on aged, yellowish paper.

Faint, vertical text or markings on the left side of the page, possibly bleed-through from the reverse side or a stamp.

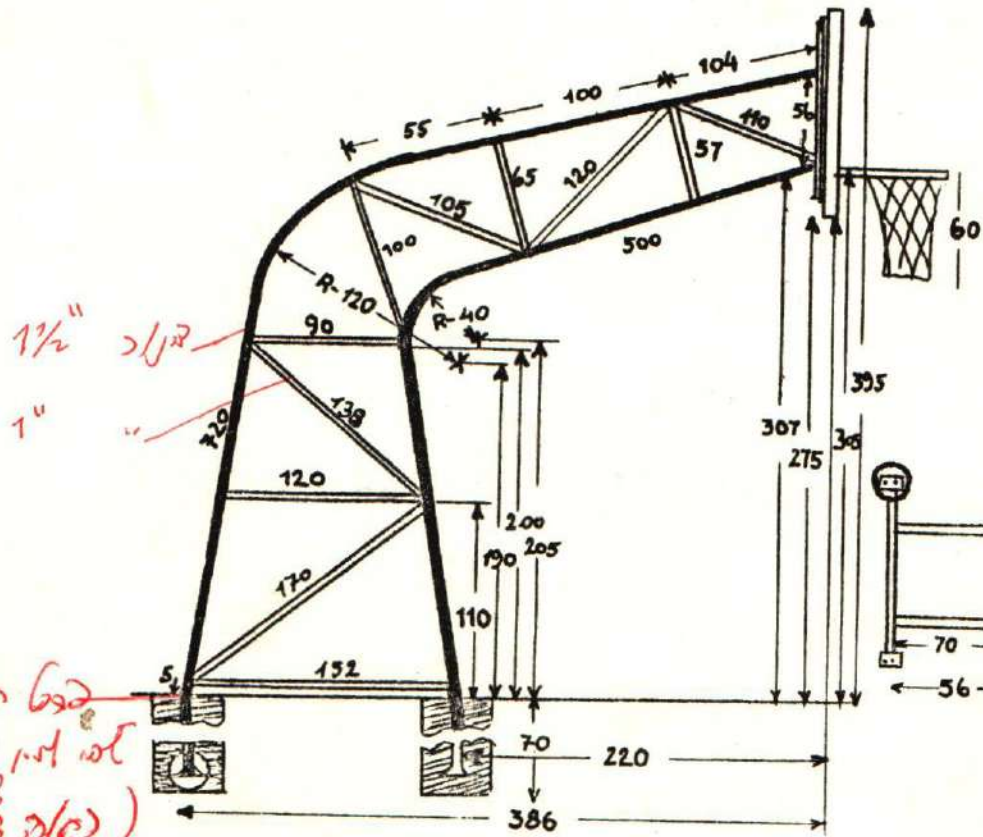

$1\frac{1}{2}$ " קו"כ
 1" "
 כפסל הכתום
 לאו איתו פ"ס
 (כ"ס"ג פ"ס)

מבנה הקונסטרוקציה הסומכת את לוח הסל

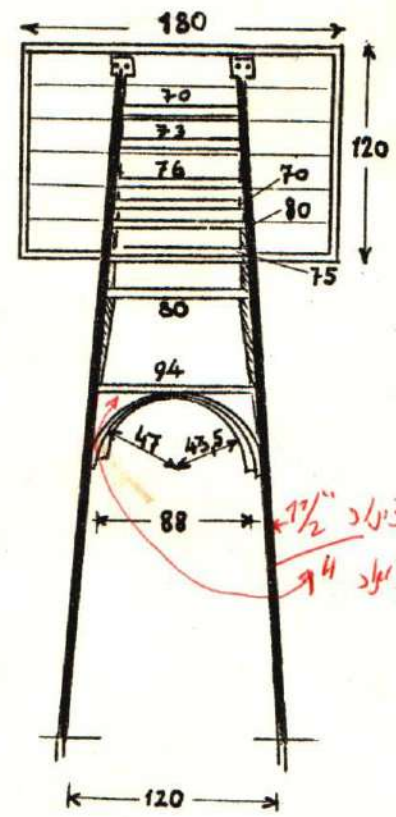

$1\frac{1}{2}$ " קו"כ
 3" קו"כ

המבנה התומך בלוח הסל בקו מאוזן

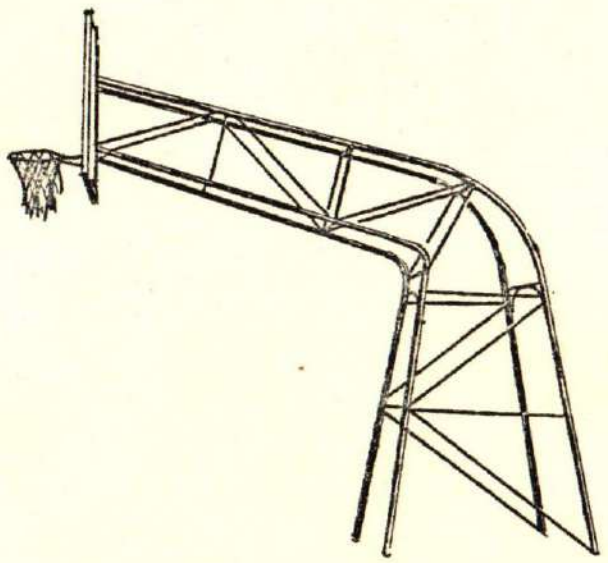

3/3

3x3 מ"מ5 → מודע

1" אבן - נכד

~~מ"מ 6 - א נכד מ"מ~~

~~מ"מ 3 - א נכד מ"מ~~

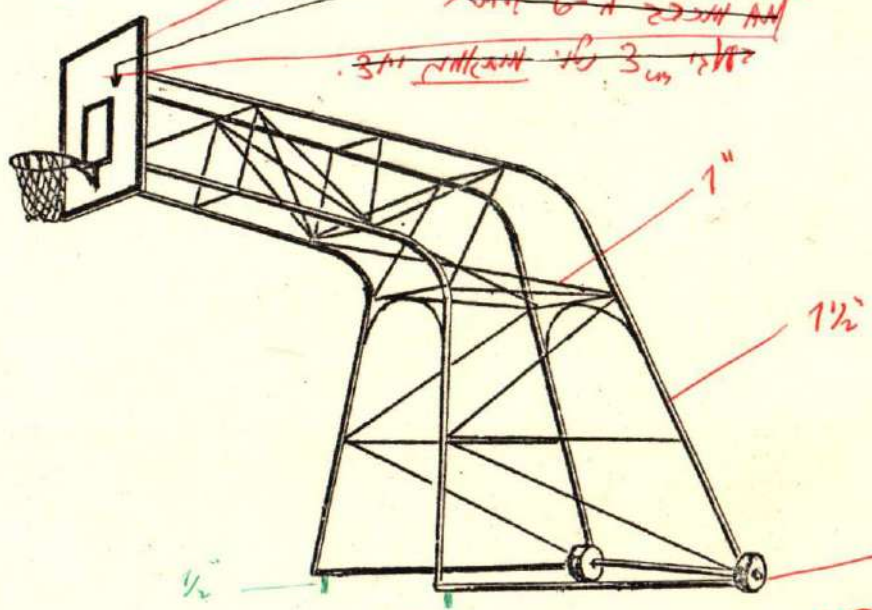

1"

1 1/2"

1/2"

ר"מ

מ"מ 300

(מ"מ 20)

מ"מ 300 - אבן - נכד

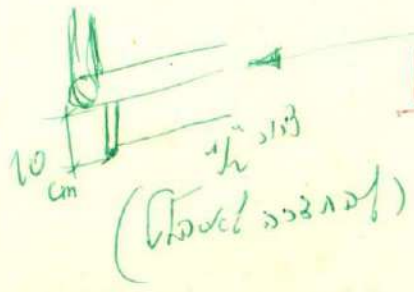

10
cm

1/2" אבן

(מ"מ 10) אבן - נכד

שם המציע:

תאריך:

מחיר כללי	סוג *	מחיר יחידה	כמות	החומר
2300	6.5 א"מ 10.5 א"מ	1150	4 2 א"מ	הטל לביצוע לפי דוגמת "ל
			8	10" גלגלים

* סוג: - סעיף זה קשור אך ורק לגבי הגלגלים.
תאריך: - מועד אחרון להגשת ההצעות הוא יום 2.7.63
כמו כן נא לציין את הזמן הדרוש לבצוע.

החייב הנ"ל לא כולל האלה
וביחסם המקיל

בדקוויין את נכונות המידע
יחברת לעבודת נכונות המידע וכן
מגישו החזרתה - על תנאים

7206/64

כ"ח סיון תשכ"ג

20.6.63

לכבוד
מערבם קמחן אחיה, דוד

..3.8

רצ"ב הננו להכניס לכם פקדון
ס"ס 37/63 לתוספת כקבוצים ביום ראשון
23.6.63 בגודל של 2 טורים על 4 אינצ'.

לכבוד רב,

37/63

ד. קמחן

מזכיר הוועדה

מ כ ר ז - מ ס' - 37/1963

המועצה המקומית קרית אוננו מכריזה בזה על תחרות בין קבלנים
בדבר מתקנים למגושי כרוו-סל.

את הפרטים והתוכניות של מכרז 37/1963 אפשר לקבל תמורת -5 ליי
במשורי מחלקת השרותים של המועצה המקומית קרית אוננו בכל יום בין השעות
12.00 - 8.00 לפני הצהריים.

את ההצעות בשני העתקים, במעטפה סגורה המסומנת בשם המכרז
ומספרו יש להכניס לתיבת ההצעות במחלקת השרותים של המועצה בכל יום
בין השעות 12.00 - 8.00 לפני הצהריים.

על המציע לצרף 10% מערך הצעתו במזומן או בערבות אחרת,
להנחת דעתו של גזבר המועצה אחרת לא תובא הצעתו בחשבון.

מועד אחרון להגשת ההצעות למכרז 37/1963 הוא יום 2.7.63
עד שעה 12.00

אין המועצה מתחייבת לקבל הצעה הזולה ביותר או הצעה אחרת
כל שהיא.

כהן
ראש המועצה המקומית
קרית-אוננו

קרית אוננו - 23.6.63

שם המציע:.....

תאריך:.....

ה ח ו מ ר	כ מ ו ת	מ ח י ר י ח י ד ה	ט ר ב *	מ ח י ר כ ל ל י
הטל לביצוע לפי דוגמת צה"ל	4			
בלבלים	8			

הערות:

* סוג - טעיף זה קטור אך ורק לגבי הבלבלים.

תאריך: - מועד אחרון להגשת התצעות הוא יום 2.7.63

כמו כן נא לציין את הזמן הדרוש לבצוע.

7365/64

ח חמוז חשכ"ב

30.6.63

ה ו ד ע ה

הננו מודעים בזה על פתיחת חניכת המכרזים
למכרז מס' 37/63, בדבר מחקנים למגדשי כדור-סל,
שתחייבם ביום ג' 2.7.63 בשעה 12.00 לפני
הצהרים במשרדי המועצה במחלקת השרותים.

כל אדם רשאי להיות נוכח בעת פתיחת
חניכת ההצעות ורישומן.

בכבוד רב,

ס. כץ

סגן ראש המועצה.

7365/64

ח חמון תשכ"ב

30.6.63

ה ד ע ה

הננו מודעים בזה על פתיחת חילת המכרזים
למכרז מס' 37/63, בדבר מתקנים למגדשי כדור-סל,
שתחילת ביום ג' 2.7.63 בשעה 12.00 לפני
הצהרים במשרדי המועצה במחלקת השרותים.

כל אדם רשאי להיות נוכח בעת פתיחת
חילת ההצעות ורישומן.

בכבוד רב,

ס. כץ
סגן ראש המועצה.

שם המציע:.....

תאריך:.....

תחיר כללי	ס ו ג *	תחיר יחידה	כמות	ה ח ו ט ר
			4	הסל לביצוע לפי דוגמת צה"ל
			8	גלובלים

הערות:

* סוג - סעיף זה קשור אך ורק לבני הגלובלים.

תאריך - מועד אחרון להגשת התצעות הוא יום 2.7.63

כמו כן נבא לציין את הזמן הדרוש לבצוע.

ט' א 8 ג'ואי 1963

לר
סמי ט

ספן כוז האלמס הנקלמור
קמג אורא

א.י.

דיכילוי אלמס סר קלמור למק בקמג אגיון הקאנסילוק לולר
אלכ אונס תכנלעל (סלמ) .
אין ז' מאמני יקולא ביקר אל בתכנו הנקלן אלס אינן גומען
חיה אלמל זיך .

אנו בענב הנלול אלמס אלמנס סר וועקנס אלכ כולנס .
למג דיכילוק ומוכס . לעלו ביל יסילן כה גמלח זל .
כמו ס גמנו מ אלמן בסק גמלח ומונס מלוו הלוו הנו
סמנס אלמל ומונס אלמל סמנו אלמנס בסק כל אלמל סמנו
בעליל . אלמל למק אלמל סמנוס גמל וונס אונס ולס
במיוס קמלמס בתקל אנו אלמנס 850 אלמל אלמל זל .

דיכילוק כה .

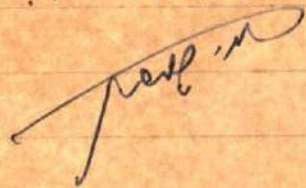

ד' אדר א' תש"ג
מ' סניף ג'
קולת אלף

1/7/63

3123
מ' סניף ג'
קולת אלף

ק' ז' ז' ז'

...
במה תני אצוץ הצצה למתנה הקולטות קצות
המחנה מה שיש בו, טעם חלומות ובעלי
מאורה מה שיש בו חמ'ה הוא - 700"ם
המשך המהש למצוא הוא חז"ט"ם

ה' סניף ג'
ד' אדר א' תש"ג

דבר דואר שפרטיו רשומים להלן נתקבל למשלוח דואר רשום



וצוין במספר

.....

שם המוען

.....

מענו

.....

חתימת הפקיד המקבל

תמת בית הדואר

Handwritten text in Hebrew, including 'מספר' (number) and 'תאריך' (date).

2685

/5-מש/100

22/10/57

בכסלו תשי"ח
בדצמבר 1957

22

לכבוד
המטובה על המחוז,
תל - אביב.

אדון נכבד,

הנדון: חרזה על שכירת פסנתר.

...רצ"ב הנני מתכבד להמציא לאשור כב' (ב-5 העתקים)
את החרזה שנחתם ביננו ובין מרת שלנוסה מאיר מתל-אביב
בדבר שכירת כנף (פסנתר) לתקופה של שנה אחת לצורך קיום
פעולות התרבות של המועצה.

על חתימת החרזה החליטה המועצה כי ייבחה מס. 31
מיום 5.12.57 והתשלומים החודשיים ימסונו מסעיף התקציבי
828.62 - 829.9 (תרבות).

אודה לכב' אם יאשר לנו את החוזים בהקדם.

בכבוד רב,
(י. כהן)
ראש המועצה

העתק: הנהלת החשבונות

גא/חו

צבירה

חשבון הוצאות לפעולות תרבות בקריית אונו ובמעברה בחודש
דצמבר 1954

1. לרגואן ראובן הוצאות שונות בקשר לשעורי ערב ובית התרבות 25.050 ל"י
2. לרגואן ראובן עבור שפשות כשעורי ערב בדצמבר במעברה 15.000 "
3. עבור מודעה להצגה ב-31.12 12.000 "
4. לפונית להסעת השחקנים 8.000 "
5. עבור סדרנות ל "הפועל" בהצגה 10.000 "
6. השתתפות בהצגה 50.000 "
7. לגוסולי נסקי עבור הופעות (16) ~~7.350~~ "
8. כיבוד לשחקנים 8.000 "

~~165.400~~ ל"י
128.050

[Handwritten signature]

~~60.350~~ 64.025
~~67.700~~ 50% מהשכום הנ"ל
40.000 40. השתתפות ברכוז

100.350 ל"י 104.025

[Handwritten signature]

הערה: הקבלות האורגניזטוריות נמצאות במועצת הפועלים.

א. ב. ג.
[Handwritten signature]

מועצה מקומית קריית אונו		
ת.ק. 13-ת	מספר 203	תאריך 30.11.54
חתימה מנהל המועצה		5
מנהל	מנהל	מנהל

אלה האריות

תכנית



מועצה מקומית קרית-אונו
המחלקה לנוער

הארים

נצרים ונצרות

תאמיזים ותאמיזות

פתחו נא

לציונים

הוצאות

54,000 ל"א. הוצאות אחרות

11,500	הוצאות על קניית הרכב	1	-
5,000	הוצאות על שכר משרדים	2	-
18,000	הוצאות על שכר עובדים	3	-
1,000	הוצאות על רישום	4	2
43,000	הוצאות על קניית נדלונ	5	-
60,000	הוצאות על שכר עובדים	6	✓
15,000	הוצאות על שכר עובדים	7	✓
20,000	הוצאות על שכר עובדים	8	-
9,250	הוצאות על שכר עובדים	9	-
<u>185,750</u>			

11 92,875
 " 40,000
11 132,875

הוצאות על שכר עובדים

הוצאות על שכר עובדים

מועצת פועלי משנה קרית אונו הועד המקומי קרית אונו
ועדת התרבות ועדת התרבות

אנו מחכבדים להזמין

ל ע ר ב ז מ ר ה

של הלהקה הקולית הישראלית בניצוחו של צבי כספי,
שיחקיים בליל שבת 24.8.54, משעה 9 בערב, באולם
בית ההסתדרות בקרית אונו.

בתכנית: - זמרה ישראלית
זמרה יהודית
זמרת עמים
שירי ילדים, חג ומועד.

ועדת התרבות.

הצטרפו ל :

להקת מחול מרכזית

(ליודעים ולאוהבים לרקוד)



פרטים ניתן לקבל גם במח' לנוער

במועצה המקומית ביום ב' 10-8 לפנה"צ 4-5 אחה"צ

יום ה' 5 - 4 אחה"צ

הכנסות

הכנסות מ-31 אפריל 1954

63 000	הכנסות (הכנסות מ-31 אפריל 1954)	1
7 500	הכנסות מ-31 אפריל 1954	2
10 000	הכנסות מ-31 אפריל 1954	3
7 000	הכנסות מ-31 אפריל 1954	4
5 000	הכנסות מ-31 אפריל 1954	5
90 000	הכנסות מ-31 אפריל 1954	6
9 000	הכנסות מ-31 אפריל 1954	7

191 500

1/2 מחסבים היום 95 750

40 000

135 750

הכנסות מ-31 אפריל 1954

הכנסות מ-31 אפריל 1954

הכנסות

הוצאות

1954 הוצאות על חשבון הקצבה - חשבון

68300	1 -	הוצאות על חשבון הקצבה
15000	2	הוצאות על חשבון הקצבה
13550	3	הוצאות על חשבון הקצבה
2500	4	הוצאות על חשבון הקצבה
35600	5	הוצאות על חשבון הקצבה
15000	6	הוצאות על חשבון הקצבה

119950

40000

79150

הוצאות על חשבון הקצבה

39575

40000

79575

1/2

הוצאות על חשבון הקצבה

0

הוצאות על חשבון הקצבה

הוצאות

סיק
אגלין
2
3
4

הרעד היסקרומי

סעברת אוננו

=====

לכבוד

א. ב. א.

למה האוננו

מאריך

ט"ו

ט"ו פטעלני

ט"ו פטעלני

ט"ו פטעלני

ט"ו פטעלני

בזה אנו מפנים את תשומת לבך

ט"ו פטעלני

מנהל

של מר אהרן קאהן

2/20 ✓
22 ..
נאח מן ;
2/20 ;

✓ תמונה
אובסו
אוסטראלי
בירה ✓
תעבד ✓
צבאוסטרי : 12.1.0
אפוד
1
תמונה ✓
1
מאסיה
22 ✓
1
1

החסתדרות הכללית של העובדים העברים בארץ ישראל
מועצת פועלי בני-ברק והסביבה
מועצת משנה לפועלי קרית-אוננו
ועדת התרבות

בבית התרבות
בקרית-אוננו

בשעה
8
בערב

כליל שבת
20. 9. 57

ערב **אמנותי**

בכצוע שתי שחקניות מתיאטרון היידישאי
מבואנוס-אירס

צפורה לינקובסקי
מלכה ג'ם

בעלות מדליות זהב
של הפסטיבל המסוקבאי

ועדת התרבות
כרטיסים במחירים עמסיים להשיג אצל ח' אונשל.

ועדת התרבות
שע"י מועצת פועלי בני-ברק והסביבה

מברכת את כל צבור הפועלים
ואת כל בית ישראל בקרית-אוננו

בשנה טובה ומבורכת

בשנת קליטה חברותית ותרבותית
בשנת ליכוד ואחוה במעמד העובדים.

תוספת

מועצת פועלי בני-ברק מועצת מקומית
מועצת משנה לפועלי קרית - אונז
קרית-אונז

ה ז מ נ ה

בזה הנכם מוזמנים

להופעת הלהקה " צ ח ר ק ב צ ד "

=====

(להקת הגדנ"ע לשעבר)

שתקיים ביום א' 3.11.57 בשעה 7.30 בערב,
בבית התרבות בקרית-אונז.

בתכנית:

מ ע ר כ ו נ י מ ר פ ז מ ו נ י מ

(בלווי שירה ונגינה)

הכניסה חפשיה

ביום ב' 4.11.57 בשעה 7.30 בערב, בבית-
התרבות בקרית-אונז

ת ת ק י מ ע ר ב ה מ ו ע ד ו נ

=====

(ערב הווי לדוגמא)

בהשתתפות: י . ע מ י א ל

(ובהשתתפות מדריכים ממועדוני ההסתדרות)

הכניסה חפשיה

הלמודים בשעורי ערב לעברית כבר התחילו.

פרטים והרשמה: ב ב י ת ה ה ס ת ד ר ו ת

אצל הח' גולני אברהם..

ועדת התרבות

3.10

of the way to the 93
! 3/10/2000

3.10 2/2

1/10/2000

1/10/2000

1/10/2000

1/10/2000

הנהגות

~~הנהגות~~

מחברים!

ועליו יק סוף אהב על מנדלגה דודא אהיה מהם
נמצא מצב. לפי, לתיאורן, חכמה " - 31.12.54

מה עלה בלבד יי כה בספר "אמנותיך אלה הנמשל"
- בכתב לטקס - 8. יי "מה אלה - 8. לכתב 2

~~בזמן שכלל בלבד עם מלחמה ב-1939~~
~~עליו יק סוף אהב על מנדלגה דודא אהיה מהם~~

~~31.12.54~~

31.12.54

הנהגות

31.12.54

תש"פ 1950

בני ברק יוס' כא' כסלו תש"פ
ת.ר. 8 סלפון 1954
16.12.54

Handwritten notes in blue ink:
מ. א. א. א.
מ. א. א. א.

לכבוד
המועצה המקומית
קרית - אונו
ח.כ.

הרינו מעבירים לכם את חשבונות ההוצאות בקשר לפעו-
לות התרבות בקרית אונו ובמעברה בחודשי ספטמבר-נובמבר
1954.

פרטי החשבון המלא בגליונות המצורפים.

הוצאות ספטמבר 1954	132.875 ל"י
" אוקטובר "	135.750 "
" נובמבר "	79.575 "
סה"כ	348.200 ל"י

בסכום הנ"ל אנו מחייבים את חשבונוכם ומבקשים
להעבירו למועצת הפועלים בהקדם האפשרי.

כב"ח
ב/ועדת התרבות

ש. שאובר

מועצה מקומית קרית - אונו		
תאריך	מספר	תיק
13.1.54	107	13-ח
גליון מס.	מחיר	
1		
תאריך	מספר	תיק
זיומן	מספר	גליון

שש/חש

93 ט"ו
7 י"ז

סוכנות לקטעי עתונות ✂

רח' החבצלת 9, ירושלים
ת.ד. 724 טלפון 24553

5 - יוני 1963

למרחב

המועצה המקומית קרית אונו

הארכת מועד למכרזים מס' 39/63 40/63

המועצה המקומית קרית אונו מודיעה בזה על הארכת
מועד למכרזים: 39/63 הקמת מעון ילדים 40/63 הקמת
בית תרבות שעמד להסתיים ביום 5.7.63 עד ליום 12.7.63
שעה 12.00 לפנה"צ.

י. כהן
ראש המועצה

23 6'N
7 1/2

192

סוכנות לקטעי עתונות

רח' החבצלת פ. ירושלים
ת. ד. 724 טלמון 24553

דבר

25. VI. 1963

המועצה המקומית קרית-אונו

מכרז מס' 40/1963

המועצה המקומית קרית אונו מכריזה בה על תחרות בין קבלנים בדבר בניית בית תרבות בשטח קרית אונו.

את הפרטים והתוכניות של מכרז מס' 40/63 אפשר לקבל תמורת 15 ל"י במשרדי מחלקת השרותים של המועצה המקומית קרית אונו בכל יום בין השעות 8.00—12.00 לפני הצהריים.

את ההצעות בשני העתקים, במעטפה סגורה המסומנת בשם המכרז ומספרו יש להכניס לתיבת ההצעות במחלקת השרותים של המועצה בכל יום בין השעות 8.00—12.00 לפני הצהריים.

על המציע לצרף 10% מערך הצעתו במזומן או בערבות אחרת, להנחת דעתו של גובר המועצה, אחרת לא תובא הצעתו בחשבון. תנאי התשלום לגבי העבודה הנ"ל — במזומנים.

מועד אחרון להגשת ההצעות למכרז מס' 40/1963 הוא יום 5.7.63 עד שעה 12.00.

אין המועצה מתחייבת לקבל את ההצעת הנולדת ביותר או הצעה אחרת כל שהיא.

קרית אונו: 25.6.63

י. כהן, ראש המועצה המקומית קרית-אונו

מועצת פועלי בני ברק והסביבה

ועדת התרבות

בתשובה נא להזכיר
מס. ת.פ. 72/55/

בני ברק, יום ג' ב' שבט תשס"ו
ת.ד. 3 טלפון 7018 25.1.55

*א.ב. 2/3
החלטת המועצה
לשנת 1955
החלטת המועצה
לשנת 1954*

לכבוד
המועצה המקומית
קרית אונו

ח.נ.

הרינו מאשרים קבלת הפהאה ע"פ 154.760 ל"י.

ר"מ חשבון ההוצאות לחודש דצמבר 1954 ע"פ 140.35 ל"י
מהחודש שעבר נשאר חוב " 98.200
(ע"ח הסכום של 348.200 קבלנו - 250. ל"י)
ס"ח 202.225 ל"י 248.550
(פאטיים וחפש לירות 2222 & ועוד 600 פר)

נבקשכם בזה להעביר את הסך הנ"ל בהקדם.

הסתדרות הכללית של העובדים בארץ ישראל
כבוד כת"ח חברי המועצה
מועצה פועלי בני ברק והסביבה
ושנת ה'תשס"ו

מועצה מקומית קרית אונו	
תאריך	מספר
30.1.55	258
תיק	ת"פ
13-ח	
מתיחס לגליון מס.	מספר
	4
תאריך	מספר
31.1	מספר
37.1	מספר
מספר	מספר

שש/חש

93 ויכ 93
27 תי

תקופה

"קרית-אונ" קריית-אונ" האגודה המקומית
22 יולי 1966

תושבי הקריה ייקראו להשתתף במימון מוסדות בידור וספורט

תוקם חברת-מניות, אשר בעליה יהיו תושבי קרית-אונ, שישקיעו כספים להקמת אולם-בידור וחינוך-גופני בקריה

פעל גדול במיוחד. מספר תושבים, בעידוד המועצה המקומית, הקימו חברת-מניות, השקיעו כספים והקימו את בריכת השחייה. מן שך השנים, רכשה המועצה המקומית חלק גדול ממבני יות החברה.

הפעם, מדובר בביצוע שתי תוכניות, העשויות להפוך את קרית-אונ למרכז בידור וספורט לסביבה כזו לה:

ספורט מגוונים. אם יימצא בקרית-אונ מספר מספיק של תושבים, אשר יהיו מוכנים לגייס את ההשקעה הכספית הדרושה, יוקמו מפעלים אלה בעידודה המלא של המועצה המקומית, אשר תיתן את כל העזרה האפשרית מבחינה חברתית וכלכלית. לאור מדיניות הממשלה, ספק אם תוכל המועצה להוות גורם-כספי במפעלים אלה.

- בניית בית-קולנוע חדיש, אשר יותאם גם להצגות תיאטרון.
- הקמת מרכז-ספורט וחינוך-גופני, אשר יכלול בית-קפה, אולם למסיבות, מיגרשי-מישחקים ומיתקני-

בית-קולנוע חדיש, אשר יותאם גם להופעות תיאטרון ומרכז-ספורט וחינוך-גופני, דוגמת ה"קאונטי רייקלאב" ליד תל-אביב, יוקמו בעתיד בקרית-אונ, כמסגרת תוכנית חדשה, שמטרתה לשתף את תושבי הקריה בפיתוח מוסדות-חינוך שונים. — על כך מסר השבוע ראש המועצה המקומית, מר יעקב כהן, עקב מדיניות הממשלה לצמצם את עבודות הפיתוח המביצעות על-ידי הרשויות המקומיות. הועלתה הצעה לעודד הקמת מוסדות-חינוך שונים בעזרת תושבי הקריה, אשר ישקיעו

מובן, שבשלב זה — זוהי תוכנית בלבד, אולם במידה ויימצא לרעיון הד בין תושבי הקריה, תהיה המועצה המקומית מוכנה לדון — ובהקדם — בצעדים הממשיים להגשמת התוכנית.

מאריך
לשם מ-7
ואילוף

מירון - בן ציון

עורכי דין

שדרות רוטשילד 20, תל-אביב
ת.ד. 25 - סלסון 64055
מברקים: LOGIC TEL-AVIV

אליהו מירון מנמירובסקי, עו"ד
יהושע בן ציון M.A. עו"ד
אריה קורן עו"ד
אברהם מלמד עו"ד

2 FEB 2 1958

לכבוד
מזכיר המועצה המקומית
קרית ארבע

א.ב.,

[Handwritten signature]

תל-אביב, יג' בחשוון תשי"ט
27.10.1958
מספרנו מ/64-1723

בהתאם לבקשתך הריני שולח לך הצעת חרזה
בקשר לרהוט הנמצע בבית התרבות.

בכבוד רב,
א. מירון, עו"ד.

[Handwritten signature]

משה: מס' אר כמילים
אילוף.

[Handwritten signature]
27.10.58

המועצה המקומית קרית-אונו

מכרז מס' 40/1963

המועצה המקומית קרית אונו מכריזה בזה על תחרות בין קבלנים בדבר בניית בית תרבות בשטח קרית אונו. את הפרטים והתוכניות של מכרז מס' 40/63 אפשר לקבל תמורת 15.- ל"י במשרדי מחלקת השרותים של המועצה המקומית קרית אונו בכל יום בין השעות 8.00-12.00 לפני הצהריים.

את התצעות בשני העתקים, במעטפה סגורה המסומנת בשם המכרז ומספרו יש להכניס לתיבת התצעות במחלקת השרותים. המועצה בכל יום בין השעות 8.00-12.00 לפני הצהריים.

על המציע לצרף 10% מערך הצעתו במזומן או כערבות אחרת. להנחת דעתו של גובר המועצה. אחרת לא תובא הצעתו בחשבון. תנאי התשלום לגבי העבודה הנ"ל - במזומנים.

מועד אחרון להגשת התצעות למכרז מס' 40/1963 הוא יום 5.7.63 עד שעה 12.00 אין המועצה מתחייבת לקבל את התצעה הזולה ביותר או הצעה אחרת כל שהיא.

י. כהן

ראש המועצה המקומית קרית-אונו

קרית אונו, 25.6.63

מאו 2
25/6/63

ל

דבר - אלון

הצעה

אמנת עז אמון הטוב בגור פאנא

58-
57500
31750
36-
4-
16-
203.250
301.440
504.690

פקצון עזון 2 מיכל + 1 ווס - אל
 עם צבא עזון הטוב ורמת
 חכה, מלחמ סיליס
 אמנת אלס בולא דגוס פק. + 2 דגוס 38 צמט 3 נונ, 8 מ
 3 נונ איה. 4 מטכ
 2 מיכל עס

2 מיני אמון R45 אונר

10
2500

דא מטכ אמנת נוס (מח 3 מטכ)

מח/מח

דגוס
 אק
 (מח 3 מטכ)

מח/מח 30 מח

לוח פעולות התרבות בחודש

מס' סדורי	תאריך	מקום הפעולה	שם הפעולה	הנושא	מס' הפעולה	האמן	משתתפים	הערות
1	8.7.62	בית ספר	קליטת ילדים	סנסאטור	2 פעולות		11	
2	9.7.62	בית הספר	שחמט	שאלות ותשובות בשחמט	2 פעולות		6	
3	10.7.62	מועדון הנוער	קריאת ספר	קריאת ספר	2 פעולות		47	
4	11.7.62	בית הספר	קריאת ספר	קריאת ספר	2 1/2 פעולות		54	
5	-	בית ספר	קליטת ילדים	סנסאטור	4 פעולות		9	
6	12.7.62	מועדון הנוער (כסא)	הכנת ספר	הכנת ספר	2 פעולות		60	
7	13.7.62	מועדון הנוער	קליטת ילדים	קליטת ילדים	2 פעולות			
7			מועדון הנוער	מועדון הנוער				
9			בבית	(מועדון הנוער)				
10			בית	הנוער				
12								
13								
14								
15								
16								
17								

לוח פעולות התרבות בחודש

קליטת ילדים

מועדון הנוער

בבית

בית

12.7.62